

大型プレス金型の 吊り上げ、 反転作業に!

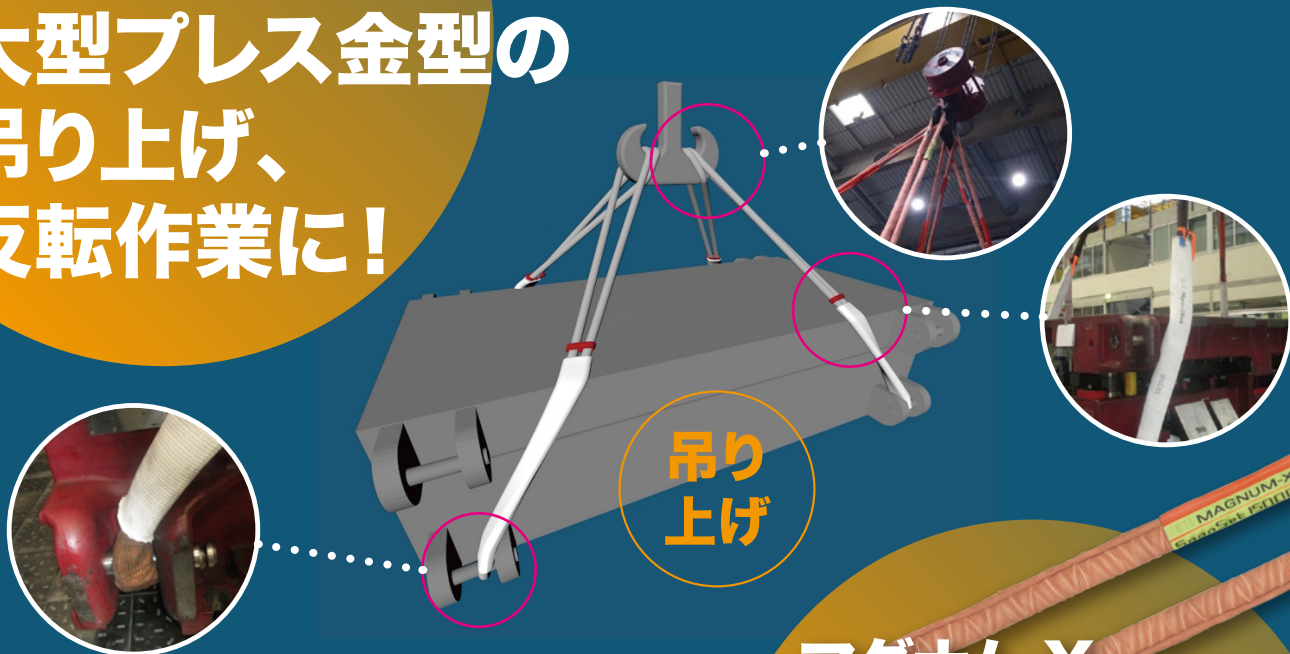

吊り
上げ

反転
作業

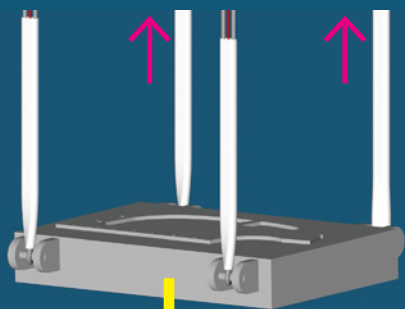

YouTubeで動画を
視聴できます



Magnum-Xと
NoCutスリーブを
使って金型反転
(CG)

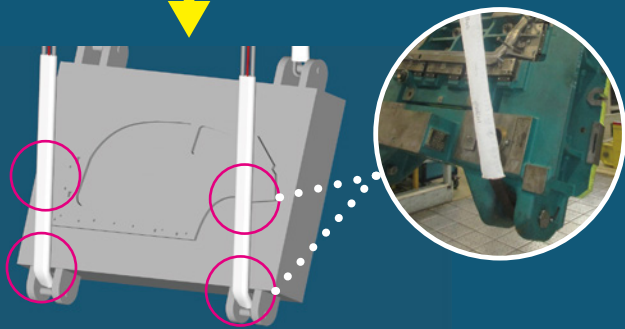

マグナム X
マグナム FORCE
+
ノーカット
(スリーブ・パッド)

ポリエチレン製
エッジプロテクション

安全に吊り上げ、
金型を傷つけず、
吊り具に優しい!

マグナムX/FORCEの特長(ワイヤロープとの比較)

1. 作業性 3m(使用荷重10t)での比較

	自重	直径
マグナム X	2.7kg	32mm(実測値)
マグナム FORCE	2.4kg	65mm(実測値)
ワイヤロープ	24kg	36mm

- ・自重はワイヤロープの約1/10…作業者の負担を軽減
- ・幅もコンパクト…スリング同士がクレーンフックで重なり合うことを防ぐ

2. 金型への傷防止

- ・ワイヤでは金型の内面、ピンや突起物を傷つけてしまう
- ・繊維スリングであれば傷がつかない
- ・エッジにはノーカットプロテクションを使用
- ・ワイヤロープのようにキンクしない

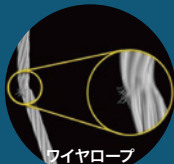

3. 豊富なサイズバリエーション

	使用荷重	折長さ
マグナム X	10t~450t	30/60mまで
マグナム FORCE	10t~50t	60mまで

4. 保管・運搬

- 【ワイヤロープの場合】
- ・整理整頓しにくい
 - ・自重の重さ、コンパクトにまとまらない
⇒運搬がしにくい
- 【マグナムX/FORCEの場合】
- ・箱に入れてコンパクトに収納可能
 - ・軽量のため、箱ごと台車に乗せて運搬可能

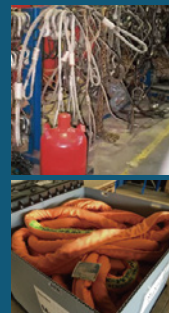

無料デモのご相談承ります…詳しくはお問い合わせください

重量物用ラウンドスリング

マグナムX(エックス) 仕様表

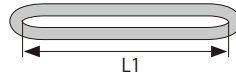

型名	基本使用荷重 [トン]	荷重下での厚み [mm]	荷重下での幅 [mm]	L1最小 [m]	L1最大 [m]	自重 [kg/m]
Magnum-X 10000	10	12	65	2.0	60	0.9
Magnum-X 20000	20	19	67	2.0	60	1.8
Magnum-X 25000	25	19	85	2.0	60	2.4
Magnum-X 30000	30	25	90	2.0	60	2.9
Magnum-X 40000	40	25	105	3.0	60	3.9
Magnum-X 50000	50	19	146	3.0	60	5.2



左:マグナムX/右:従来品

◎上記以外にも ~450t用までラインナップ ◎L1=0.375m~2mのショートタイプもございます

マグナムFORCE(フォース) 仕様表

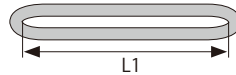

型名	基本使用荷重 [トン]	荷重下での厚み [mm]	荷重下での幅 [mm]	L1最小 [m]	L1最大 [m]	自重 [kg/m]
Magnum-F 10000	10	7	70	3.0	60	0.8
Magnum-F 20000	20	18	93	3.0	60	1.6
Magnum-F 30000	30	20	115	3.0	60	2.6
Magnum-F 40000	40	22	135	3.0	60	3.4
Magnum-F 50000	50	23	152	3.0	60	4.2



左:マグナムFORCE/右:従来品

◎上記以外の ~100t用まで現在研究開発中です

ポリエチレン製エッジプロテクション

ノーカット スリーブ&パッド

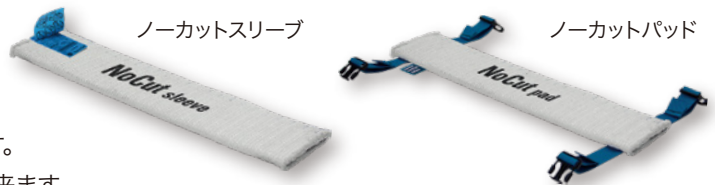

- 高い切断耐性を誇り、吊り荷の角にも使用出来ます。
- 表面のリブ編み加工によって強度や耐摩耗性に優れています。
- スリングに取付けながら簡単にエッジ部まで動かすことが出来ます。

固定オプション



適合表 (マグナムXとノーカットプロテクションの組み合わせ)

マグナムX	ノーカットスリーブ			ノーカットパッド			
	基本使用荷重 [トン]	荷重下での幅 [mm]	2本を束ねて取付	1本ずつに取付	センターシーム センター縫い付け	2本を束ねて取付	1本ずつに取付
Magnum-X 10000	10	65					
Magnum-X 20000	20	67	NCS-105 (※1)	NCS-075	NCS-135	NCP-145	NCP-085
Magnum-X 25000	25	85	NCS-165 (※1)	NCS-105	NCS-195	NCP-175	NCP-115
Magnum-X 30000	30	90	NCS-195 (※1)	NCS-135	NCS-255	NCP-205	NCP-145
Magnum-X 40000	40	105	NCS-195 (※1)	NCS-135	NCS-255	NCP-205	NCP-145
Magnum-X 50000	50	146	NCS-255 (※1)	NCS-165	NCS-315	NCP-265	NCP-145
Magnum-X 50000	50	146	NCS-255 (※1)	NCS-195	NCS-315	NCP-265	---

(※1)NCSの長さが1m以上の場合は、性能を十分に発揮させる為にセンターシームとなり、後付け不可となりますのでご注意ください。

◎マグナムFORCEとの組み合わせは現在メーカーにてテストしています

■資料請求・お問合せは…



株式会社
ルッドリフティングジャパン

本社 〒550-0005 大阪市西区西本町2-5-28 コスモ西本町ビル 901号 TEL:06-6536-8807
 東京営業所 〒135-0064 東京都江東区青海2-7-4 the SOHO 1132号 TEL:03-6457-1747
 名古屋営業所 〒454-0867 名古屋市中川区広田町1-42 アクティブエリアK B号 TEL:052-304-8443
 奈良物流センター 〒633-0061 奈良県桜井市上之庄720-3 TEL:0744-49-2780

■ホームページ

<http://www.rud.co.jp/>

「株式会社ルッドリフティングジャパン」
Facebook公式ページもご覧ください。

取扱代理店